

Самозапирающееся соединение

КК

- Легкие и компактные самозапирающиеся соединения с большой пропускной способностью
- Подвод воздуха возможен как со стороны штекера, так и со стороны ответной части
- Новая конструкция без пружины позволяет минимизировать потери воздуха

Технические характеристики

Рабочая среда	Сжатый воздух, вода
Диапазон рабочих давлений (МПа)	0 ~ 1.0
Испытательное давление (МПа)	1.5
Диапазон рабочих температур (°C)	-5 ~ 60
Исполнение	Никелированная поверхность Быстроразъемные соединения на входе и выходе Отв. часть: Встроенный обратный клапан Резьба с уплотнением
Запорный механизм	Ручная блокировка



Инструкция по эксплуатации

Присоединение

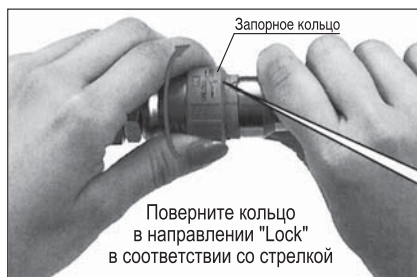
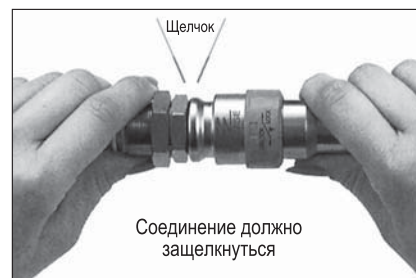
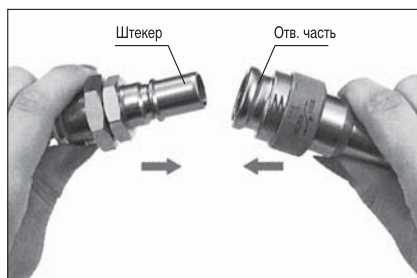

Рассоединение

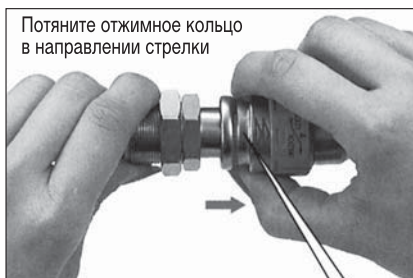

Размеры и данные для заказа / Штекер (P)

Штекер с наружной резьбой

Типоразмер	Номер для заказа	Присоед. резьба Т	H	L ₁	L ₂	A*	Мин. ∅ отв.	S (мм ²)	Масса (г)		
1/8	КК3P-01MS	R1/8	10	30.4	18.4	26.4	6	22.6	8.4		
	КК3P-02MS	R1/4	14	33.4		27.4			14.2		
1/4	КК4P-01MS	R1/8	14	37	25.2	33	6	22.6	17		
	КК4P-02MS	R1/4		40.2		34.2			9	50.9	20.2
	КК4P-03MS	R3/8	17	42.2		35.7					32.5
	КК4P-04MS	R1/2	22	46.2		38.2					57.4
1/2	КК6P-03MS	R3/8	19	48	31	41.5	11	76.0	44.7		
	КК6P-04MS	R1/2	22	52		44			13	106.2	53.7
	КК6P-06MS	R3/4	27	55		45.5					94.4

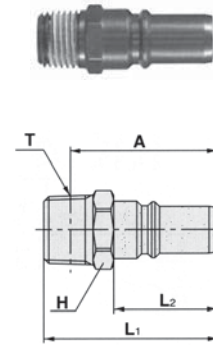

Штекер с внутренней резьбой

Типоразмер	Номер для заказа	Присоед. резьба Т	H	L ₁	L ₂	Мин. ∅ отв.	S (мм ²)	Масса (г)
1/8	КК3P-01F	Rc 1/8	14	28.3	18.4	6	22.6	10.4
1/4	КК4P-02F	Rc 1/4	17	37.2	25.2	9	50.9	23.9
	КК4P-03F	Rc 3/8	19	39.8				24.6
1/2	КК6P-03F	Rc 3/8	19	43.3	31	13	106.2	28.6
	КК6P-04F	Rc 1/2	24	50.2				43.9

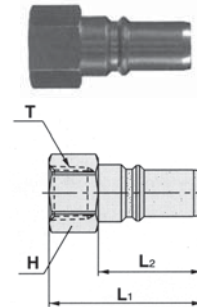

Штекер для использования с гибкими шлангами

Типоразмер	Номер для заказа	Шланга, внутр./наруж.	H ₁	H ₂	L ₁	L ₂	M	Мин. ∅ отв.	S (мм ²)	Масса (г)				
1/8	КК3P-50N	5/8	14	14	36.1	18.4	13.7	4.5	12.7	21.4				
	КК3P-60N	6/9	17	17				39.9	16.5	5.4	18.3	38.8		
	КК3P-65N	6.5/10						5.9	21.9	35.9				
1/4	КК4P-50N	5/8	17	14	43.9	25.2	13.7	4.5	12.7	34.7				
	КК4P-60N	6/9		17							46.7	16.5	5.4	18.3
	КК4P-65N	6.5/10			5.9						21.9	45.1		
	КК4P-80N	8/12	19	19	47.6						17.4	7.4	34.4	53.2
	КК4P-85N	8.5/12.5										7.8	38.2	55.6
1/2	КК6P-80N	8/12	19	19	53.4	31	17.4	7.4	34.4	60.5				
	КК6P-85N	8.5/12.5								7.8	38.2	62.8		
	КК6P-110N	11/16								24	24	57.2	20.1	10.2

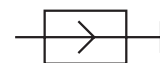
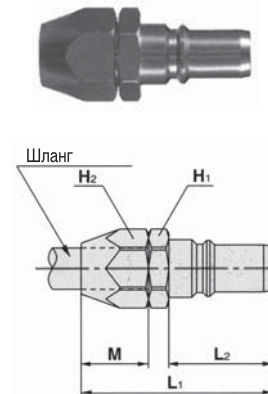

* Номинальный размер при винченном соединении
 S - эквивалентное сечение
 H - размер под ключ
 N - нейлон
 P - полиуретан

Самозапирающееся соединение КК

Размеры и данные для заказа / Штекер (P)

Прямой штекер с быстроразъемным соединением

Типоразмер	Номер для заказа	Наруж. \varnothing трубки	$\varnothing D_1$	$\varnothing D_2$	L_1	L_2	M	Мин. \varnothing отв.	S (мм ²)		Масса (г)
									P	N	
1/8	ККЗР-04Н	4	12	10	35.4	18.4	16	3.2	3.9	5.6	7.9
	ККЗР-06Н	6	14	12			17	4.7	10.1	12.8	9.1
	ККЗР-08Н	8	16	14			18.5	6	15.7	22.6	13.2
	ККЗР-10Н	10	19	17			21		22.6		17.6
1/4	КК4Р-06Н	6	14	12	46.2	25.2	17	4.7	10.1	12.8	22.3
	КК4Р-08Н	8	16	14			18.5	6.2	19.8	22.6	23.0
	КК4Р-10Н	10	19	17			21	7.7	27.6	35.3	27.1
	КК4Р-12Н	12	21	19			22	9	40.2	50.9	30.0
1/2	КК6Р-12Н	12	21	19	56.1	31	22	9.2	41.2	50.9	44.4
	КК6Р-16Н	16	26	25.7			25	13		106.2	50.7

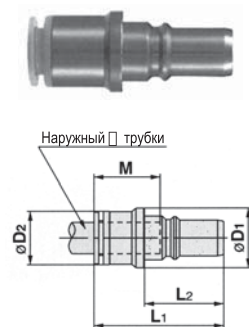

Угловой штекер с быстроразъемным соединением

Типоразмер	Номер для заказа	Наруж. \varnothing трубки	$\varnothing D_1$	$\varnothing D_2$	L_1	L_2	L_3	M	Мин. \varnothing отв.	S (мм ²)		Масса (г)
										P	N	
1/8	ККЗР-04Л	4	10	10.4	31.6	18.4	18	16	3	3.7	5.3	7.2
	ККЗР-06Л	6		12.8	32.8		20	17	4.5	10.1	11.4	8.0
	ККЗР-08Л	8		15.2	34		23	18.5	6	15.0	16.8	9.7
	ККЗР-10Л	10		17	36		26.5	21		18.0	18.5	23.0
1/4	КК4Р-06Л	6	14	12.8	40.2	25.2	20	17	4.5	10.1	11.4	19.6
	КК4Р-08Л	8		15.2	41.4		23	18.5	6	17.5	19.8	21.3
	КК4Р-10Л	10		17	42.8		26.5	21	7.5	24.7	27.5	25.7
	КК4Р-12Л	12		20.9	44		28.5	22	9	29.0	29.6	28.0
1/2	КК6Р-12Л	12	19	20.9	49.9	31	28.5	22	9	38.1	39.7	40.3
	КК6Р-16Л	16		26.5	53.5		34	25	13		58.7	48.7

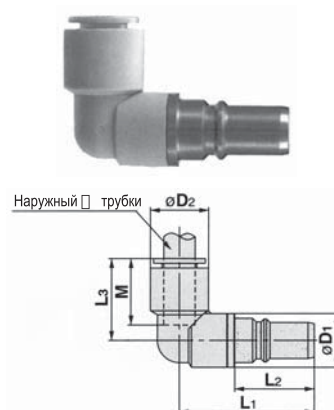

Штекер для панельного монтажа с быстроразъемным соединением

Типоразмер	Номер для заказа	Наруж. \varnothing трубки	Присоед. резьба T	H_1	H_2	L_1	L_2	L_3	M	Мин. \varnothing отв.	S (мм ²)		Масса (г)	
											P	N		
1/8	ККЗР-04Е	4	M12x1	14	14	39.3	18.4	16.9	16	3.2	3.9	5.6	16.6	
	ККЗР-06Е	6	M14x1	17	17			40.2	16.8	17	4.7	10.1	12.8	22.3
	ККЗР-08Е	8	M16x1	19	19			43.4	20	18.5	6	15.7	22.6	30.2
	ККЗР-10Е	10	M20x1	22	24			46.4	22	21		22.6		54.7
1/4	КК4Р-06Е	6	M14x1	17	17	47	25.2	16.8	17	4.7	10.1	12.8	30.6	
	КК4Р-08Е	8	M16x1	19	19			50.2	20	18.5	6.2	19.8	22.6	38.2
	КК4Р-10Е	10	M20x1	22	24			53.2	22	21	7.7	27.6	35.3	61.4
	КК4Р-12Е	12	M22x1	24	27			54.2	23	22	9	40.2	50.9	75.2
1/2	КК6Р-12Е	12	M22x1	24	27	60.1	31	23	22	9.2	41.2	50.9	86.1	
	КК6Р-16Е	16	M28x1.5	30	32			62.6	24.5	25	13		106.2	125.0

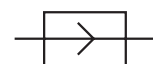

* Номинальный размер при винченном соединении

S - эквивалентное сечение

H - размер под ключ

N - нейлон

P - полиуретан

Размеры и данные для заказа / Ответная часть (S)
Прямая ответная часть с наружной резьбой

Типо-размер	Номер для заказа	Присоед. резьба T	H	∅ D	L ₁	L ₂ в соединении	A ₁ *	A ₂ *	Мин. ∅ отв.	S (мм ²)	Масса (г)
1/8	KK3S-01MS	R1/8	14	18.2	37.5	40	33.5	36	6	19.1	18.9
	KK3S-02MS	R1/4					31.5	34	9	21.1	18.0
1/4	KK4S-01MS	R1/8	19	25.4	50.4	54.1	46.4	50.1	6	22.9	44.7
	KK4S-02MS	R1/4			51	54.7	45	48.7	9	35.9	41.3
	KK4S-03MS	R3/8			50	53.7	43.5	47.2	11	40.4	48.1
	KK4S-04MS	R1/2			49.7	53.4	41.7	45.4	13	42.7	58.4
1/2	KK6S-03MS	R3/8	24	31.2	60.2	65.5	53.7	59	11	71.7	85.5
	KK6S-04MS	R1/2					52.2	57.5	13	80.1	87.7
	KK6S-06MS	R3/4					50.7	56	15	81.6	110.9

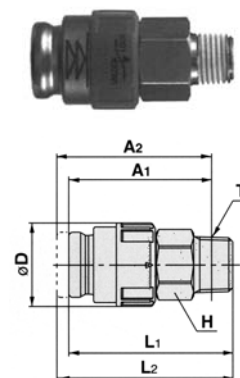
Прямая ответная часть с внутренней резьбой

Типо-размер	Номер для заказа	Присоед. резьба T	H	∅ D	L ₁	L ₂ в соединении	Мин. ∅ отв.	S (мм ²)	Масса (г)
1/8	KK3S-01F	Rc 1/8	14	18.2	36	38.5	8.2	20.6	22.4
1/4	KK4S-02F	Rc 1/4	19	25.4	50.4	54.1	10.9	36.6	54.1
	KK4S-03F	Rc 3/8			51.1	54.8	14.4	42.7	43.4
1/2	KK6S-03F	Rc 3/8	24	31.2	58.6	63.9	14.4	80.9	91.2
	KK6S-04F	Rc 1/2			61	66.3	18	81.6	85.0

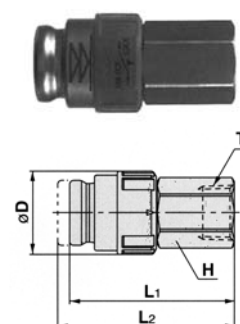
Ответная часть для использования с гибкими шлангами

Типо-размер	Номер для заказа	∅ шланга внутр./наружн.	H ₁	H ₂	∅ D	L ₁	L ₂ в соединении	M	Мин. ∅ отв.	S (мм ²)	Масса (г)
1/8	KK3S-50N	5/8	14	14	18.2	42.6	45.1	13.7	4.5	12.2	30.9
	KK3S-60N	6/9	17	17		44.4	46.9	16.5	5.4	18.3	47.5
	KK3S-65N	6.5/10				5.9	19.2	45.2			
1/4	KK4S-50N	5/8	19	14	25.4	54.1	57.8	13.7	4.5	12.2	53.0
	KK4S-60N	6/9		17		56.8	60.5	16.5	5.4	20.4	66.5
	KK4S-65N	6.5/10		5.9		24.1	64.0				
	KK4S-80N	8/12		19		55.4	59.1	17.4	7.4	35.1	65.7
	KK4S-85N	8.5/12.5		7.8		36.6	68.3				
1/2	KK6S-80N	8/12	24	19	31.2	66	71.3	17.4	7.4	36.6	105.1
	KK6S-85N	8.5/12.5				7.8	41.2	107.8			
	KK6S-110N	11/16		24		64.4	69.7	20.1	10.2	68.4	117.4

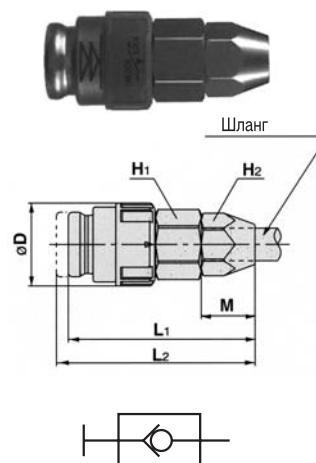

* Номинальный размер при винченном соединении
 S - эквивалентное сечение
 H - размер под ключ
 N - нейлон
 P - полиуретан

Самозапирающееся соединение КК

Размеры и данные для заказа / Ответная часть (S)

Ответная часть с прямым быстроразъемным соединением

Типо-размер	Номер для заказа	Наруж. \varnothing трубки	$\varnothing D_1$	$\varnothing D_2$	L_1	L_2 в соед. состоянии	M	Мин. \varnothing отв.	S (мм ²)		Масса (г)
									P	N	
1/8	KK3S-04H	4	18.2	10	46.6	49.1	16	3.2	3.8	5.8	21.3
	KK3S-06H	6		12	47.1	49.6	17	4.7	10.4	13.4	23.2
	KK3S-08H	8		14	48.9	51.4	18.5	6.2	16.8	18.9	26.1
	KK3S-10H	10		17	49.9	52.4	21	7.7	19.1	19.1	35.9
1/4	KK4S-06H	6	25.4	12	58.2	61.9	17	4.7	10.4	13.4	48.6
	KK4S-08H	8		14	60.1	63.8	18.5	6.2	18.3	21.8	48.5
	KK4S-10H	10		17	61.5	65.2	21	7.7	27.0	29.4	52.0
	KK4S-12H	12		19	62.5	66.2	22	9.2	30.5	32.0	56.6
1/2	KK6S-12H	12	31.2	19	70.1	75.4	22	9.2	42.7	48.8	81.7
	KK6S-16H	16		25.7	72.3	77.6	25	13.2	53.4	62.5	97.5

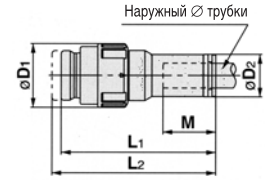

Ответная часть с угловым быстроразъемным соединением

Типо-размер	Номер для заказа	Наруж. \varnothing трубки	$\varnothing D_1$	$\varnothing D_2$	L_1	L_2 в соед. состоянии	L_3	M	Мин. \varnothing отв.	S (мм ²)		Масса (г)
										P	N	
1/8	KK3S-04L	4	18.2	10.4	41.7	44.2	18	16	3	3.7	5.3	22.0
	KK3S-06L	6		12.8	42.9	45.4	20	17	4.5	10.1	11.4	22.8
	KK3S-08L	8		15.2	43.1	45.6	23	18.5	6	15.0	16.8	23.8
	KK3S-10L	10		18.5	42.9	45.4	26.5	21	7.5	18.0	18.5	33.2
1/4	KK4S-06L	6	25.4	12.8	54.3	58	20	17	4.5	10.1	11.4	50.7
	KK4S-08L	8		15.2	55.5	59.2	23	18.5	6	17.5	19.8	50.3
	KK4S-10L	10		18.5	54.2	57.9	26.5	21	7.5	24.7	27.5	51.9
	KK4S-12L	12		20.9	55.4	59.1	28.5	22	9	29.0	29.6	54.2
1/2	KK6S-12L	12	31.2	20.9	66.3	71.6	28.5	22	9	38.1	39.7	89.0
	KK6S-16L	16		26.5	66.9	72.2	34	25	13	50.3	58.7	91.1

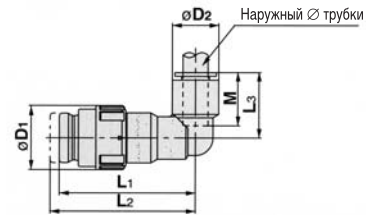

Ответная часть для панельного монтажа с быстроразъемным соединением

Типо-размер	Номер для заказа	Наруж. \varnothing трубки	Присоед. резьба Т	H_1	H_2	$\varnothing D$	L_1	L_2 в соед. состоянии	L_3	M	Мин. \varnothing отв.	S (мм ²)		Масса (г)
												P	N	
1/8	KK3S-04E	4	M12x1	14	14	18.2	46.6	49.1	16.9	16	3.2	3.8	5.8	27.8
	KK3S-06E	6	M14x1	17	17		47.1	49.6	16.8	17	4.7	10.4	13.4	38.2
	KK3S-08E	8	M16x1	19	19		49	51.5	20	18.5	6.2	16.8	18.9	42.2
	KK3S-10E	10	M20x1	22	24		49.9	52.4	22	21	7.7	19.1	19.1	67.1
1/4	KK4S-06E	6	M14x1	19	17	25.4	58.2	61.9	16.8	17	4.7	10.4	13.4	54.4
	KK4S-08E	8	M16x1	19	19		60.1	63.8	20	18.5	6.2	18.3	21.8	57.8
	KK4S-10E	10	M20x1	22	24		61.7	65.4	22	21	7.7	27.0	29.4	84.0
	KK4S-12E	12	M22x1	24	27		62.7	66.4	23	22	9.2	30.5	32.0	102.9
1/2	KK6S-12E	12	M22x1	24	27	31.2	70.1	75.4	23	22	9.2	42.7	48.8	113.6
	KK6S-16E	16	M28x1.5	30	32		72.5	77.8	24.5	25	13.2	53.4	62.5	180.8

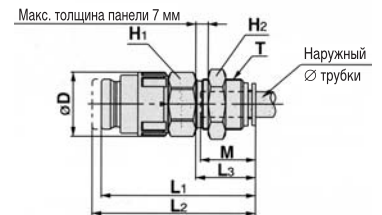

* Номинальный размер при винченном соединении
S - эквивалентное сечение
H - размер под ключ
N - нейлон
P - полиуретан