

Бесштоковый ленточный цилиндр с прецизионной направляющей

Серия МУ1Н

Ø16 ~ 40

Технические характеристики

Диаметр цилиндра	16	20	25	32	40
Среда	Очищенный сжатый воздух, с содержанием масла или без него				
Принцип действия	Двустороннего действия				
Рабочее давление (МПа)	0.1 ~ 0.8				
Испытательное давление (МПа)	1.2				
Диапазон рабочих температур (°C)	5 ~ 60				
Скорость хода поршня (мм/с)	100 ~ 1500				
Воздушное демпфирование в конце хода	Двустороннее, регулируемое				
Допуск по длине хода	^{+1.8} 0				
Присоединение	M5		G1/8		G1/4

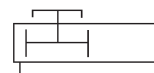
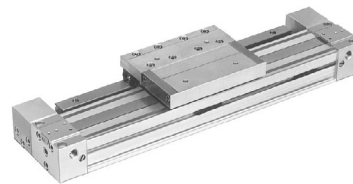

Технические характеристики нормализованного узла регулировки хода и номер для заказа амортизатора

Для Ø цилиндра	16	20	25	32	40					
Узел	A	A	H	A	H					
Диапазон регулировки хода	По всей длине хода									
Диапазон тонкой регулировки (мм)	0 ~ 5.6	0 ~ 6	0 ~ 11.5	0 ~ 12	0 ~ 16					
Амортизатор	–	–	RB1007	–	RB1412	–	RB2015	–	RB2015	
Макс. доп. поглощение энергии на ход (Дж)	–	–	5.9	–	19.6	–	58.8	–	58.8	
Ход (мм)	–	–	7	–	12	–	15	–	15	
Макс. скорость столкновения (мм/с)	200	200	1500	200	1500	200	1500	200	1500	
Макс. число двойных ходов в минуту	–	–	70	–	45	–	25	–	25	
Усилие пружины (Н)	растянутой	–	–	4.22	–	6.86	–	8.34	–	8.34
	сжатой	–	–	6.86	–	15.98	–	20.50	–	20.50
Диапазон рабочих температур (°C)	5 ~ 60									

Теоретическое усилие на цилиндре (Н)

Ø поршня (мм)	Эффективная площадь поршня (см²)	Давление (МПа)							
		0.2	0.3	0.4	0.5	0.6	0.7	0.8	
16	2.00	40	60	80	100	120	140	160	
20	3.14	62	94	125	157	188	219	251	
25	4.90	98	147	196	245	294	343	392	
32	8.04	161	241	322	402	483	563	643	
40	12.56	251	377	502	628	754	879	1005	

Стандартный ход

Ø поршня (мм)	Стандартные значения длины хода (мм)
16, 20, 25, 32, 40	50, 100, 150, 200, 250, 300, 350, 400, 450, 500, 550, 600

Большие значения длины хода (до 1500 мм) по запросу

Номер для заказа

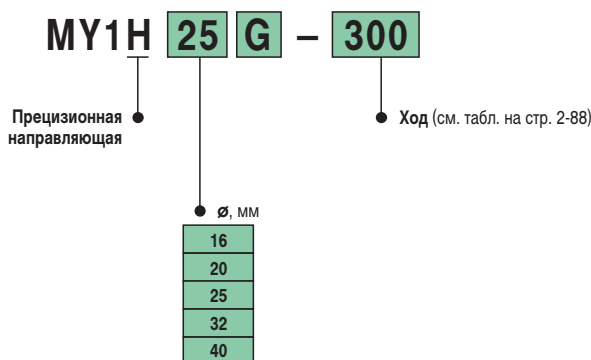

Принадлежности

Узел регулировки хода

∅ поршня	16	20	25	32	40
Узел А	MYH-A16A	MYH-A20A	MYH-A25A	MYH-A32A	MYH-A40A
Узел Н	–	MYH-A20H	MYH-A25H	MYH-A32H	MYH-A40H

Крепежный элемент

∅ поршня	16	20	25	32	40
Вид крепления А	MY-S16A	MY-S20A	MY-S25A	MY-S32A	MY-S40A
Вид крепления В	MY-S16B	MY-S20B	MY-S25B	MY-S32B	MY-S40B

Подробную информацию см. на стр. 2-96

Датчики положения

См. стр.	MY1H ∅16, ∅20	См. стр.	MY1H ∅25 ~ ∅40	Напряжение	Ток
Герконовый датчик					
2-98	D-A93L	2-100	D-Z73L	24 VDC	5 ~ 40 мА
				110 VAC	5 ~ 18 мА
	D-A90L		D-Z80L	24 VAC/VDC	50 мА
				48 VAC/VDC	40 мА
			110 VAC/VDC	18 мА	
Электронный датчик					
2-99	D-M9PL 3 провода рпр-структура	2-101	–	10 ~ 28 VDC	< 80 мА
	–		D-Y7PL 3 провода рпр-структура	4.5 ~ 28 VDC	< 80 мА
	D-M9BL 2 провода		–	10 ~ 28 VDC	< 40 мА
	–		D-Y59BL 2 провода	10 ~ 28 VDC	< 40 мА

Бесштоковый ленточный цилиндр с прецизионной направляющей

Серия MY1H

Демпфирование в конце хода/амортизатор

Выбор демпфера

Регулируемый концевой демпфер:

Ленточный цилиндр с обеих сторон оснащен регулируемым демпфированием в конце хода (воздушным демпфером). Максимальная демпфируемая нагрузка при соответствующей предельно допустимой скорости хода поршня указана в диаграммах.

Узел Н регулировки хода с амортизатором:

Используется, когда превышаются предельные значения воздушного демпфирования, или если каретка тормозится не в конце хода. Предельно допустимые значения для скорости хода поршня и массы указаны в соответствующих диаграммах.

Следует учесть

1. Указанные величины поглощения энергии амортизаторами рассчитываются исходя из их полной длины хода. При применении регулируемого упорного пальца эффективная длина хода демпфирования амортизатора может измениться. Это приводит к значительному сокращению поглощаемой амортизатором энергии.

2. При использовании амортизатора в конце хода, где также работает воздушное демпфирование, поверните регулировочный винт воздушного демпфирования примерно на один поворот от полностью закрытого положения.

Длина хода воздушного демпфирования

∅ поршня (мм)	Длина хода (мм)
16	12
20	15
25	15
32	19
40	24

Допустимое поглощение энергии воздушным демпфером и узлом регулировки хода с амортизатором

MY1H16 Горизонтальное столкновение; p=0.5 МПа

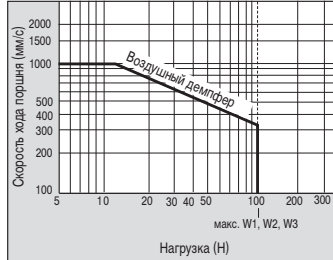

MY1H32 Горизонтальное столкновение; p=0.5 МПа

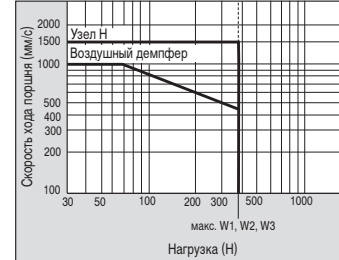

MY1H20 Горизонтальное столкновение; p=0.5 МПа

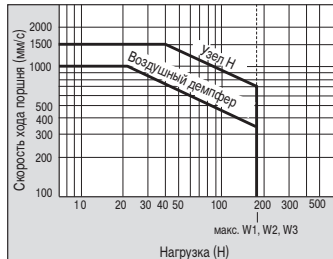

MY1H40 Горизонтальное столкновение; p=0.5 МПа

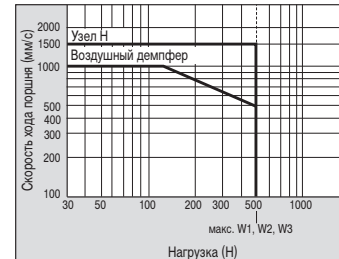

MY1H25 Горизонтальное столкновение; p=0.5 МПа



Критерии выбора, варианты применения

Указания

- Для того, чтобы предотвратить попадание грязи и стружки в цилиндр, перед монтажом трубок их следует тщательно продуть сжатым воздухом.
- Следует избегать появления царапин на поверхности направляющих, поскольку они отрицательно влияют на срок службы направляющей и маслосъемника и могут привести к значительному сокращению срока службы или неправильной работе.
- Каретка перемещается по направляющим скольжения. При загрузке каретки следует избегать сильных ударов и чрезмерных моментов.

Следует учесть

- Перемещаемый объект может монтироваться непосредственно на каретке, если нагрузка не превышает допустимых значений. Если ленточный цилиндр используется только в качестве приводного, а объект непосредственно устанавливается на нем, необходимо осуществлять тщательный монтаж с применением дополнительных направляющих для объекта и шарнирной развязки. При длинных ходах прогиб увеличивается. Шарнирная развязка должна служить компенсатором таких отклонений.

- Цилиндр может работать с воздухом без содержания масла. Если, тем не менее, требуется применение маслосодержащего воздуха, следует пользоваться турбинным маслом тип 1 (ISO VG32). Нельзя использовать машинное или шпиндельное масло.
- Если цилиндр подвергается воздействию стружки, сильной пыли, жидкостей, напр. масла для смазки и охлаждения режущих инструментов, керосина, бензина, воды и т. д., то для его защиты следует пользоваться экраном.

Критерии выбора, варианты применения

Максимально допустимый момент и максимально допустимая нагрузка

Ø поршня (мм)	Допустимый момент (Нм)			Допустимая нагрузка (Н)		
	M ₁	M ₂	M ₃	W ₁	W ₂	W ₃
16	3.7	4.9	3.7	108	108	108
20	11	16	11	176	176	176
25	23	26	23	275	275	275
32	39	50	39	392	392	392
40	50	50	39	500	500	500

Допустимый момент и максимально допустимая нагрузка

Предельное значение допустимого момента и допустимой нагрузки зависит от монтажного положения цилиндра, точки приложения нагрузки (силы тяжести, силы инерции, внешних нагрузок) и скорости поршня.

Для выбора надлежащего цилиндра должны использоваться диаграммы момента и нагрузки.

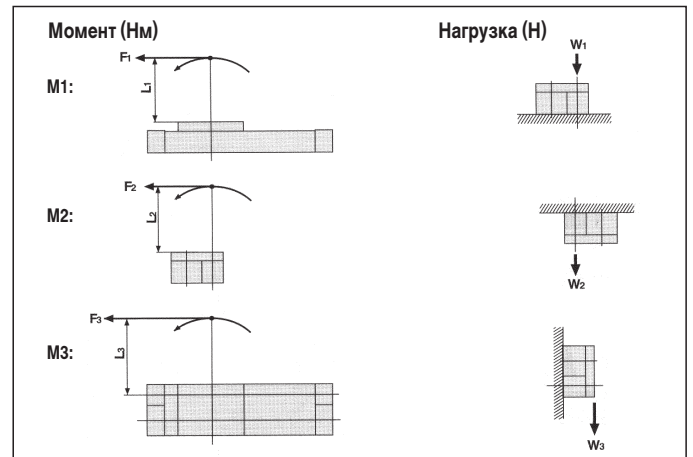

Для правильного выбора должны быть учтены максимально допустимая нагрузка W, статические моменты M и динамические моменты, возникающие при остановке.

Максимально допустимый момент

Макс. допустимый момент не должен превышать предельного значения. Следует учесть, что результирующая при этом нагрузка может находиться за пределами допустимого значения. Поэтому необходима проверка максимально допустимой нагрузки.

MY1N/M1

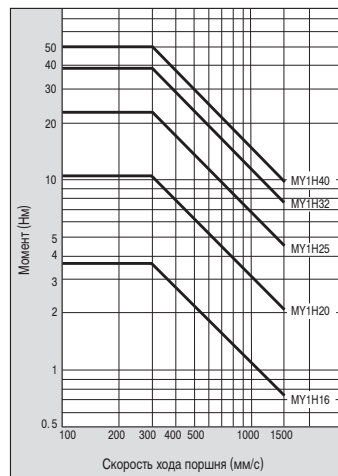

MY1N/M2

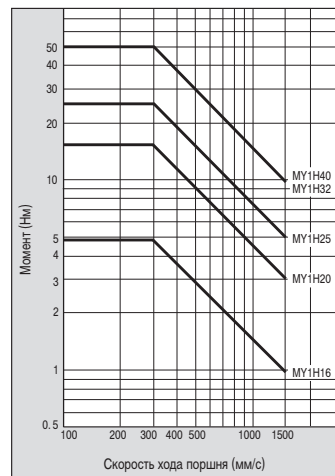

MY1N/M3

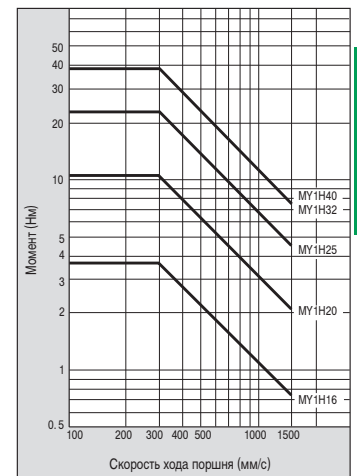

Максимально допустимая нагрузка

Максимально допустимая нагрузка не должна превышать предельного значения. Следует учесть, что при этом момент может находиться за пределами допустимого значения. Поэтому необходима проверка макс. допустимого момента.

MY1N/W1

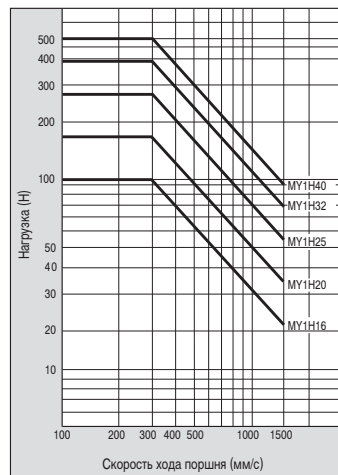

MY1N/W2

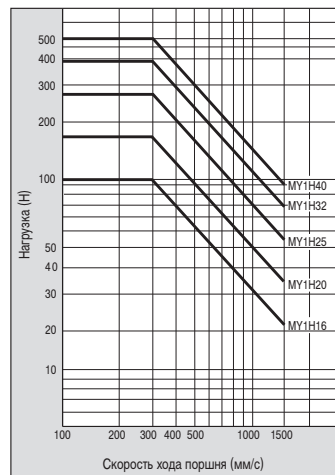

MY1N/W3

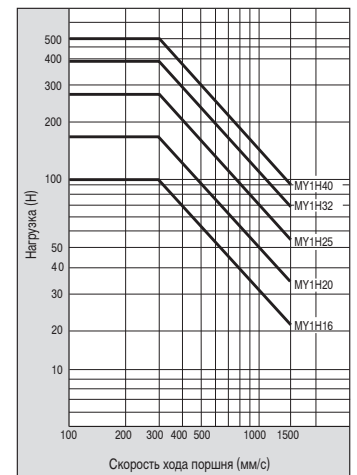

Бесштоковый ленточный цилиндр с прецизионной направляющей

Серия MY1H

Демпфирование в конце хода/амортизатор

Регулировка

Перемещение и крепление узла регулировки хода

После ослабления четырех крепежных винтов узел ограничения хода может быть сдвинут в любую желаемую позицию. Путем затяжки четырех крепежных винтов узел ограничения хода фиксируется.

Регулировка упора

Винт должен выступать примерно на 0.5 мм за габарит амортизатора (см. схему).

Регулировка амортизатора

Ослаблением крепежного винта стопорной пластины обеспечивается возможность регулировки хода амортизатора. Следите за тем, чтобы при затяжке крепежных винтов стопорной пластины не сорвать резьбу.

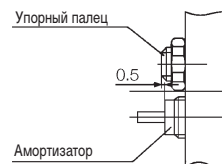
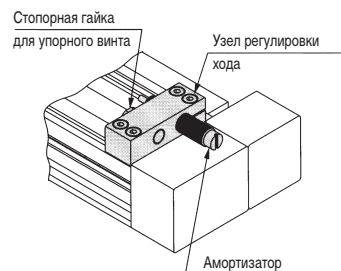

Расчет поглощения энергии узлом регулировки хода с амортизатором

Столкновение	Горизонтальное	Вертикальное, вниз	Вертикальное, вверх
Кинетическая энергия E_1 (Дж)	$1/2 \times m \times v^2$		
Работа приводной силы E_2 (Дж)	$F \times s$	$F \times s + m \times g \times s$	$F \times s - m \times g \times s$
Общая энергия E (Дж)	$E_1 + E_2$		

v: скорость (м/с)
g: ускорение свободного падения (9.81 м/с²)
m: масса (кг)
F: рабочее усилие (Н)
s: длина хода (м)

Скорость v соответствует скорости столкновения массы m в момент столкновения.

Таблица весовых параметров (кг)

∅ поршня (мм)	Основной вес	Дополнительный вес на 50 мм хода	Крепежный элемент (на комплект)	Узел регулировки хода (на штуку)	
			Тип A + B	Узел A	Узел H
16	0.74	0.14	0.01	0.02	—
20	1.35	0.25	0.02	0.03	0.07
25	2.31	0.30	0.02	0.04	0.11
32	4.65	0.46	0.04	0.08	0.23
40	6.37	0.55	0.08	0.12	0.28

Пример

Расчет веса MY1H25G-300

Основной вес: 2.31 кг

Доп. вес на каждые 50 мм хода: 0.30 кг

Длина хода цилиндра: 300 мм

$$\text{Общий вес: } 2.31 + \frac{0.30 \times 300}{50} = 4.11 \text{ кг}$$

Размеры

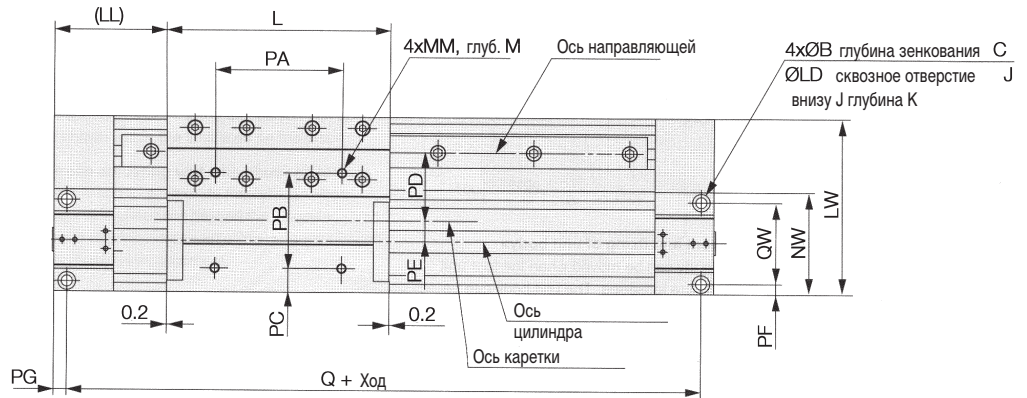
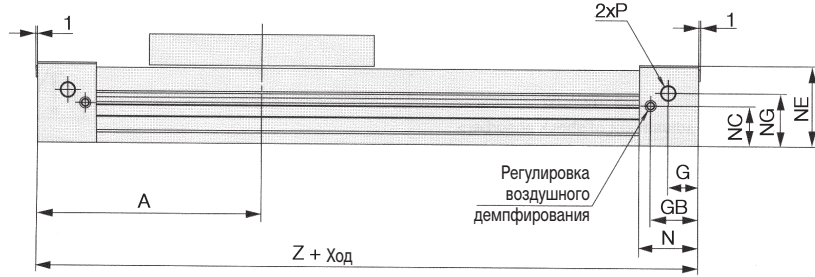
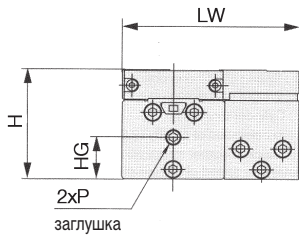

Обозначение	A	B	C	G	GB	H	HG	J	K	L	LD	(LL)	LW	M	MM	N
MY1H16	80	6	3.5	9	17	40	13.5	M5	10	80	3.5	40	60	7	M4	20
MY1H20	100	7.5	4.5	12.5	20.5	46	17.5	M6	12	100	4.5	50	78	8	M5	25
MY1H25	110	9	5.5	16	24.5	54	21	M6	9.5	114	5.6	53	90	9	M5	30
MY1H32	140	11	6.5	19	30	68	26	M8	16	140	6.8	70	110	13	M6	37
MY1H40	170	14	8.5	23	36.5	84	33.5	M10	15	170	8.6	85	121	13	M6	45

Обозначение	NC	NE	NG	NW	P*	PA	PB	PC	PD	(PE)	PF	PG	Q	QW	Z
MY1H16	13.5	27.8	13.5	37	M5	40	40	7.5	21	9	3.5	3.5	153	30	160
MY1H20	17.5	34	17.5	45	M5	50	40	14.5	27	12	4.5	4.5	191	36	200
MY1H25	20	40.5	28	53	Rc 1/8	60	50	14.5	32	13	5.5	7	206	42	220
MY1H32	25	50	33	64	Rc 1/8	80	60	15	42	13	6.5	8	264	51	280
MY1H40	30.5	63	42.5	75	Rc 1/4	100	80	20.5	37.5	23	8	9	322	59	340

P* = подвод воздуха

Бесштоковый ленточный цилиндр с прецизионной направляющей

Серия МУ1Н

Размеры

МУ1Н $\varnothing 16$, $\varnothing 20$

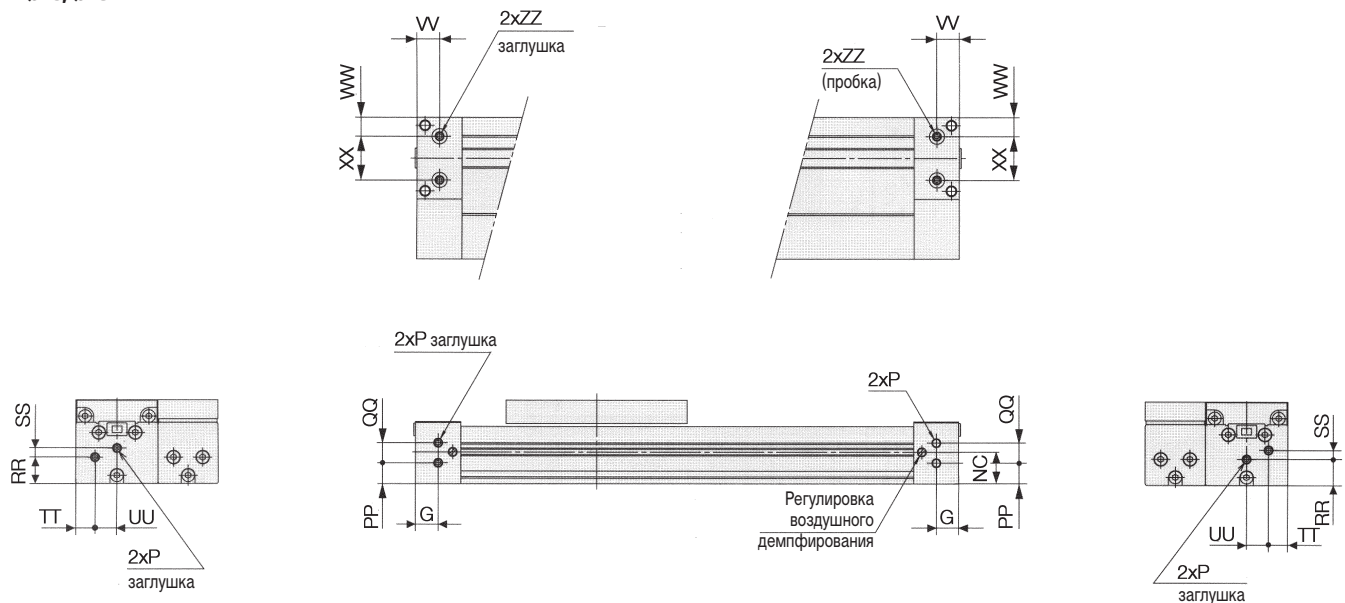

Обозначение	G	NC	P*	PP	QQ	RR	SS	TT	UU	VV	WW	XX	ZZ
МУ1Н16G	14	14	M5	7.5	9	11	3	9	10.5	10	7.5	22	M5
МУ1Н20G	12.5	17.5	M5	11.5	11	14.5	5	10.5	12	12.5	10.5	24	M5

P* = подвод воздуха

МУ1Н16



Схема отверстий для подвода воздуха снизу

Обозначение	WX	Y	S	d	D	R
МУ1Н16G	22	6.5	4	4	8.4	1.1
МУ1Н20G	24	8	6	4	8.4	1.1



Сечение отверстия ZZ

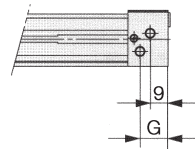
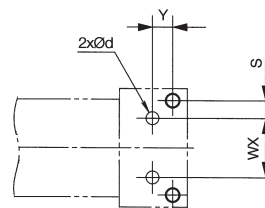
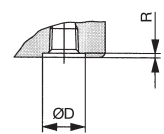

Размеры

MY1H $\phi 25 \sim \phi 40$

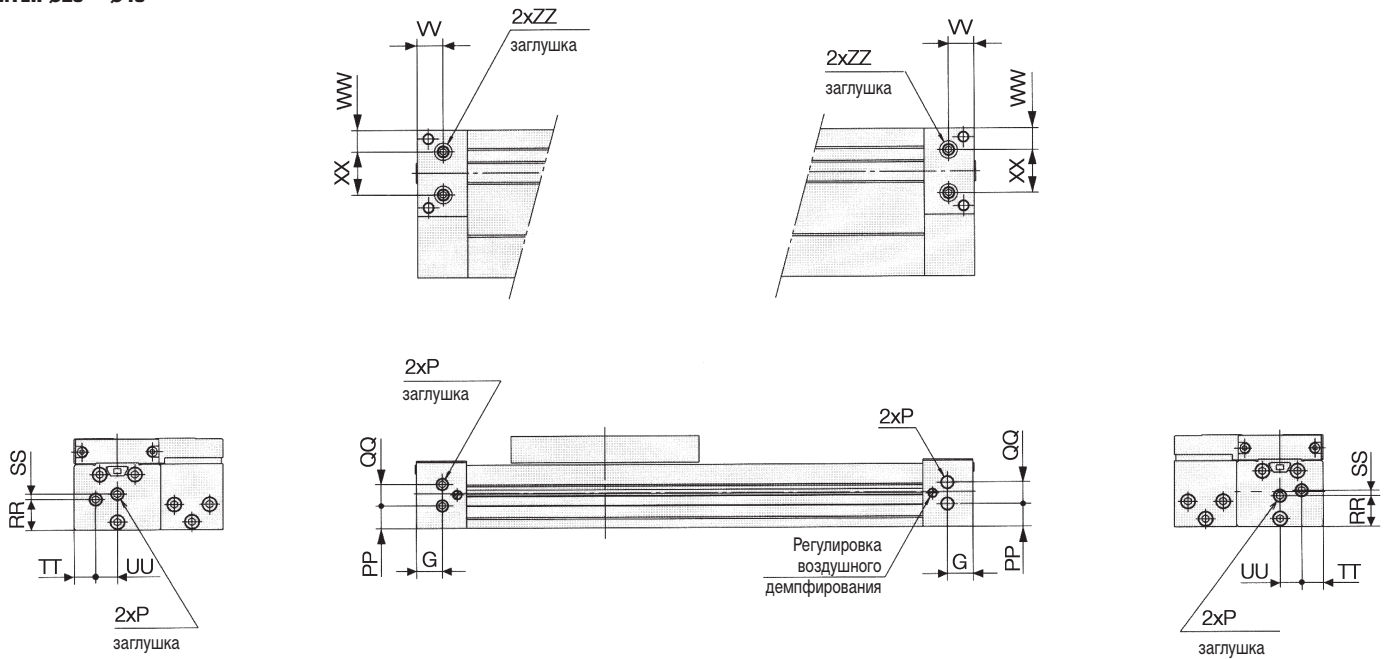

Обозначение	G	P*	PP	QQ	RR	SS	TT	UU	VV	WW	XX	ZZ
MY1H25G	16	Rc 1/8	12	16	16	6	14.5	15	16	12	28	Rc 1/16
MY1H32G	19	Rc 1/8	17	16	23	4	16	16	19	16	32	Rc 1/16
MY1H40G	23	Rc 1/4	18.5	24	27	10.5	20	22	23	19.5	36	Rc 1/8

P* = подвод воздуха

Схема отверстий для подвода воздуха снизу

Обозначение	WX	Y	S	d	D	R
MY1H25G	28	9	7	6	11.4	1.1
MY1H32G	32	11	9.5	6	11.4	1.1
MY1H40G	36	14	11.5	8	13.4	1.1

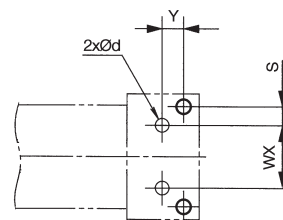

Сечение отверстия ZZ

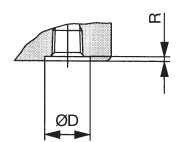

Бесштоковый ленточный цилиндр с прецизионной направляющей

Серия MY1H

Размеры узла регулировки хода

Узел регулировки хода с регулируемым упором

Узел регулировки хода А

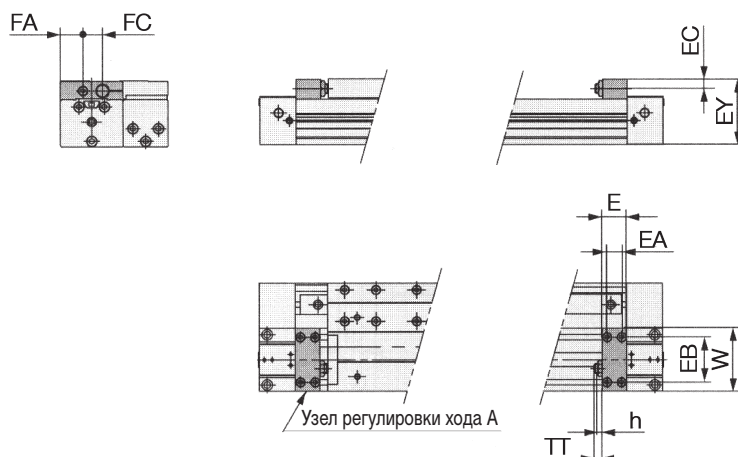

Для цилиндра	E	EA	EB	EC	EY	FA	FC	h	TT	W
MY1H16	14.6	7	28	5.8	39.5	11.5	13	3.6	5.4 (макс. 11)	37
MY1H20	19	10	33	5.8	45.5	15	14	3.6	6 (макс. 12)	45
MY1H25	18	9	40	7.5	53.5	20	17	3.5	5 (макс. 16.5)	53
MY1H32	25	14	45.6	9.5	67.5	23	20	4.5	8 (макс. 20)	64
MY1H40	31	19	55	11	82	24.5	26	4.5	9 (макс. 25)	75

Узел регулировки хода с амортизатором и регулируемым упором

Узел регулировки хода Н

Следите за тем, чтобы общая высота EY (цилиндр плюс узел регулировки хода) была больше общей высоты H (цилиндр плюс каретка).

Если перемещаемая деталь длиннее каретки, величина зазора должна быть равна величине "а" или превышать ее.

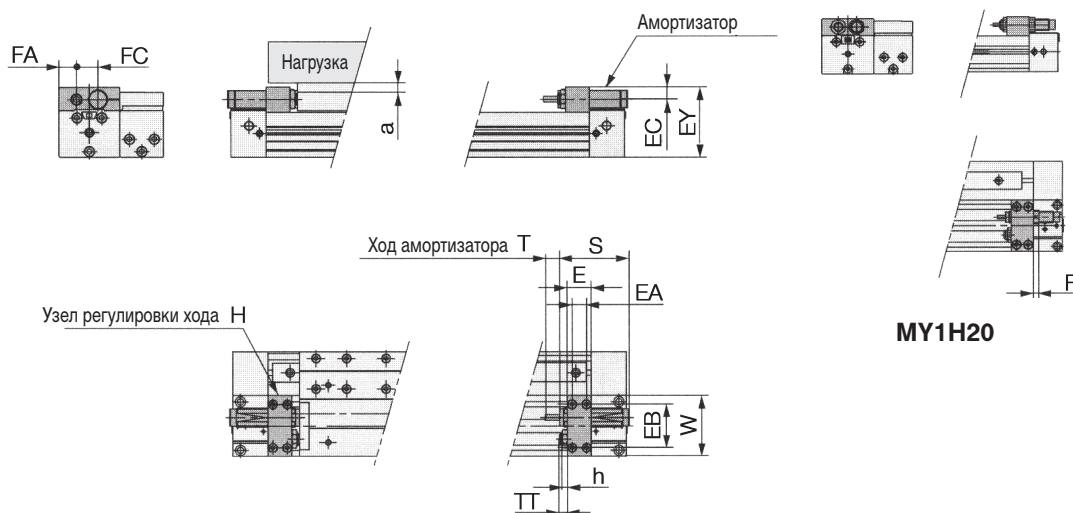

Для цилиндра	E	EA	EB	EC	EY	F	FA	FC	h	S	T	TT	W	Амортизатор	a
MY1H20	19	10	33	7.7	49.5	5	14.3	15.7	3.5	46.7	7	6 (макс. 12)	45	RB1007	4
MY1H25	18	9	40	9	57	—	18	17.5	4.5	67.3	12	5 (макс. 16.5)	53	RB1412	3.5
MY1H32	25	14	45.6	12.4	73	—	18.5	22.5	5.5	73.2	15	8 (макс. 20)	64	RB2015	5.5
MY1H40	31	19	55	12.4	86	—	26.5	22	5.5	73.2	15	9 (макс. 25)	75	RB2015	2.5

Крепежный элемент

Вид крепления А / MY-S□А

Вид крепления В / MY-S□В

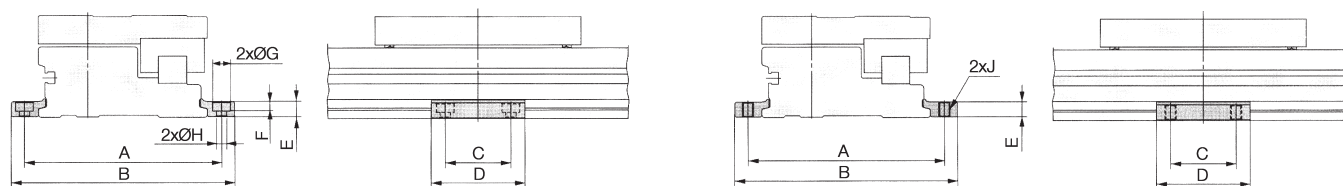

Номер для заказа	Для цилиндра	A	B	C	D	E	F	∅G	∅H	J
MY-S16 ^A _B	MY1H16	69	79.6	15	26	4.9	3	6.5	3.4	M4
MY-S20 ^A _B	MY1H20	91	103.6	25	38	6.4	4	8	4.5	M5
MY-S25 ^A _B	MY1H25	105	119	35	50	8	5	9.5	5.5	M6
MY-S32 ^A _B	MY1H32	130	148	45	64	11.7	6	11	6.6	M8
MY-S40 ^A _B	MY1H40	145	167	55	80	14.8	8.5	14	9	M10

Максимальная нагрузка для длинноходного цилиндра

При исполнении с длинным ходом, корпус цилиндра может деформироваться под воздействием веса и нагрузки. В этом случае необходимо установить дополнительную опору таким образом, чтобы расстояние между опорами (l) было меньше, чем величина, указанная на диаграмме.

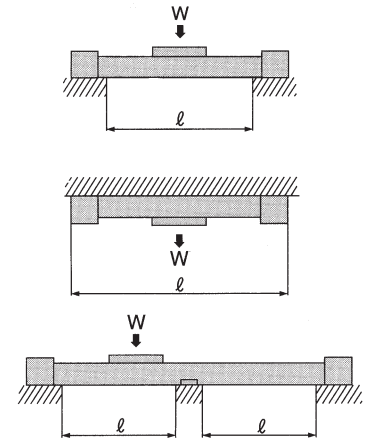
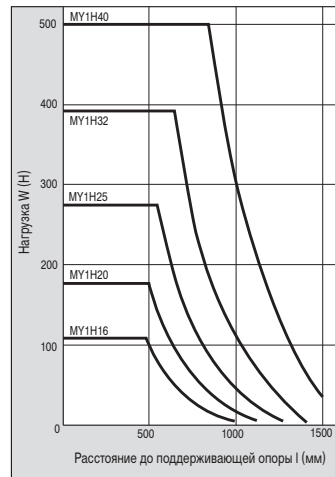

Бесштоковый ленточный цилиндр МУ1

Датчики положения

Герконовый датчик: D-A90L, D-A93L
Используется для $\varnothing 16$, $\varnothing 20$

Технические характеристики

С индикатором рабочего состояния, без схемы защиты контактов

Номер для заказа	D-A93L		
Подключение, кабель	осевое (длина кабеля 3 м)		
Область применения	Реле, SPS		
Рабочее напряжение	24 VDC	110 VAC	
Макс. ток (мА)	5 ~ 40	5 ~ 18	
Внутреннее падение напряжения (В)	< 2.6		
Индикатор рабочего состояния	Вкл.: красный светодиод		
Вес (г)	41 (с кабелем)		

Без индикатора рабочего состояния, без схемы защиты контактов

Номер для заказа	D-A90L		
Подключение, кабель	осевое (длина кабеля 3 м)		
Область применения	Реле, модули на ИС, SPS		
Рабочее напряжение	< 24 VAC/VDC	48 VAC/VDC	110 VAC/VDC
Макс. ток (мА)	50	40	20
Внутреннее сопротивление (Ом)	< 1		
Вес (г)	41		

- Ток утечки — отсутствует
- Время срабатывания — макс. 1.2 мс
- Кабель датчика сигналов — маслостойкий винил, наружн. $\varnothing 2.7$ мм, 0.2 мм², 2 жилы (красная-черная)
- Устойчивость к ударным нагрузкам — 30 G
- Сопротивление изоляции — не менее 50 МОм при измерении с напряжением 500 VDC
- Испытательное напряжение — 1500 VAC (в течение 1 мин)
- Температура окружающей среды — -10~60°C
- Степень защиты — IEC IP67, а также водонепроницаемость по JIS C0920, маслостойкость

Устройство защиты контактов CD-P11, CD-P12

Датчики положения D-A93L и D-A90L не оснащены схемой защиты контактов. Эти датчики сигналов требуют внешней защиты контактов (устройство CD-P11 или CD-P12) при:

1. индуктивной нагрузке
2. длине кабеля > 5 м
3. напряжении > 100 или 200 VAC

Технические характеристики

Номер для заказа	CD-P11		CD-P12
Напряжение	110 VAC	220 VAC	24 VDC
Макс. ток	24 mA	11 mA	50 mA

Длина кабеля: со стороны датчика сигналов - 0.5 м, со стороны нагрузки - 0.5 м.

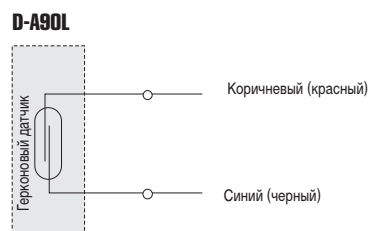
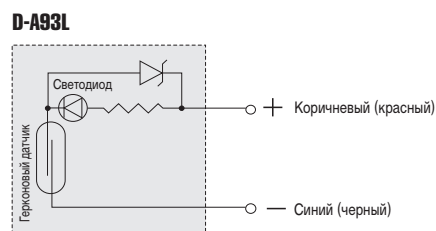
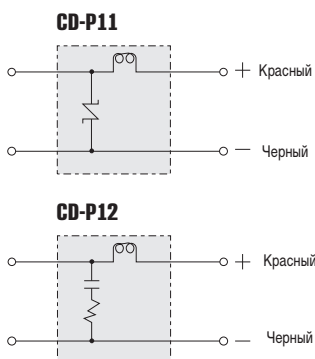

Положение при монтаже и зона переключений датчиков положения

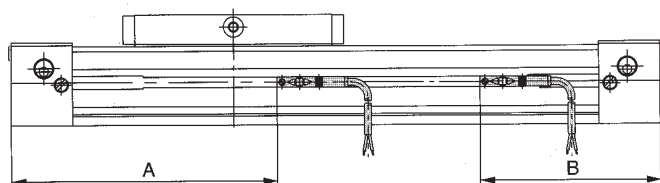

\varnothing поршня	16	20
A	27.8	35.2
B	132.3	164.9
Зона переключения l	5	5

Зоны переключений для остальных типов — по запросу

Размеры D-A93L/D-A90L

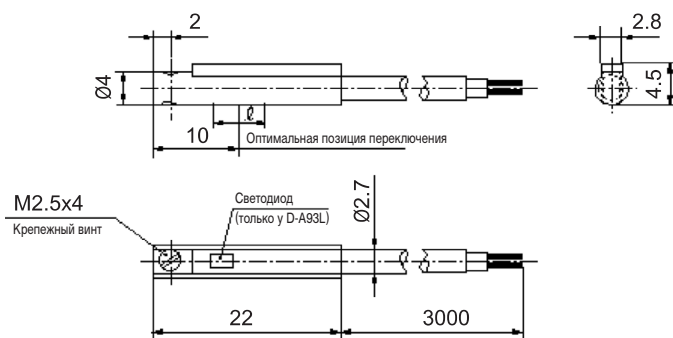

Электронные датчики : D-M9PL, D-M9BL
Используются для $\varnothing 16, \varnothing 20$

Технические характеристики

Номер для заказа	D-M9PL	D-M9BL
Длина кабеля 3 м, присоединение	осевое	осевое
Количество выводов	3-х проводный	2-х проводный
	рпр-структура	-
Область применения	Управление на ИС, реле пост. тока, SPS	Реле пост. тока 24 VDC, SPS
Напряжение питания	10 ~ 28 VDC	-
Потребляемый ток (мА)	ВЫКЛ.: < 1; ВКЛ.: < 10	
Рабочее напряжение	28 VDC	24 (10~28) VDC
Макс. ток (мА)	< 50	5~30
Внутреннее падение напряжения (В)	< 1.5	< 4.5
Ток утечки (при 24 VDC)	< 10 мкА	< 1 мА
Индикатор рабочего состояния	ВКЛ.: красный светодиод	
Вес (г)	36.7 (с кабелем)	30.7 (с кабелем)

- Время срабатывания – 1 мс
- Кабель датчика сигналов – маслостойкий винил, наружн. $\varnothing 2.7$ мм, 0.2 мм², 3 жилы (красная, белая, черная)
- Устойчивость к ударным нагрузкам – 100 G
- Сопротивление изоляции – > 50 МОм при измерении с напряжением 500 VDC
- Испытательное напряжение – 1000 VAC. (в течение 1 мин.)
- Температура окружающей среды – -10~60° C
- Степень защиты - IEC IP67, а также водонепроницаемость по JIS C0920, маслостойкость

D-M9PL

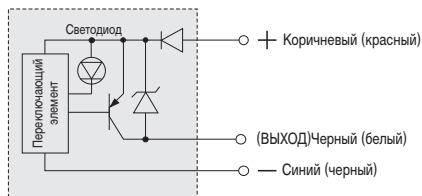

D-M9BL

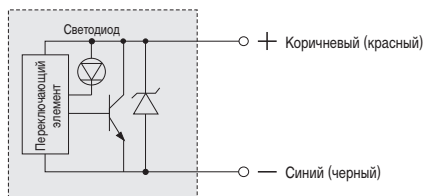

Положение при монтаже и зона переключений датчиков положения Тип MY1B

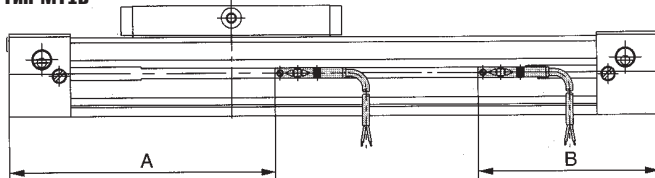

\varnothing поршня	16	20
A	31.8	39.2
B	128.3	160.9
Зона переключения l	6	6

Зоны переключений для остальных типов – по запросу

Размеры D-M9PL/D-M9BL



Бесштоковый ленточный цилиндр МУ1

Датчики положения

Герконовый датчик: D-Z73L, D-Z80L

Используются для $\varnothing 25$, $\varnothing 32$, $\varnothing 40$, $\varnothing 50$, $\varnothing 63$, $\varnothing 80$, $\varnothing 100$

Технические характеристики

С индикатором рабочего состояния, без схемы защиты контактов

Номер для заказа	D-Z73L		
Подключение, кабель	осевое (длина кабеля 3 м)		
Область применения	Реле, SPS		
Рабочее напряжение	24 VDC	110 VAC	
Макс. ток (мА)	40	18	
Внутреннее падение напряжения (В)	<2.4		
Индикатор рабочего состояния	Вкл.: красный светодиод		
Вес (г)	49 (с кабелем)		

Без оптического индикатора, без схемы защиты контактов

Номер для заказа	D-Z80L		
Подключение, кабель	осевое (длина кабеля 3 м)		
Область применения	Реле, модули на ИС, SPS		
Рабочее напряжение	<24 VAC/DC	48 VAC/DC	110 VAC/DC
Макс. ток (мА)	50	40	18
Внутреннее сопротивление(Ом)	0		
Вес (г) :	49 (с кабелем)		

- Ток утечки — отсутствует
- Время срабатывания — макс. 1.2 мс
- Кабель датчика сигналов — маслостойкий винил, наружн. $\varnothing 3.4$ мм, 0.2 мм², 2 жилы (красная-черная)
- Устойчивость к ударным нагрузкам — 30 G
- Сопротивление изоляции — не менее 50 МОм при измерении с напряжением 500 VDC
- Испытательное напряжение — 1500 VAC (в течение 1 мин.)
- Температура окружающей среды — -10~60 °C
- Степень защиты — IEC IP67, а также водонепроницаемость по JISCO920, маслостойкость

Устройство защиты контактов CD-P11, CD-P12

Датчики сигналов D-Z73L и D-Z80L не оснащены схемой защиты контактов. Эти датчики сигналов требуют внешней защиты контактов (устройство CD-P11 или CD-P12) при:

1. индуктивной нагрузке
2. длине кабеля > 5 м
3. напряжении > 100 или 200 VAC

Технические характеристики

Номер для заказа	CD-P11		CD-P12
Напряжение	110 VAC	220 VAC	24 VAC
Макс. ток	24 mA	11 mA	50 mA

Длина кабеля: со стороны датчика сигналов - 0.5 м, со стороны нагрузки - 0.5 м.

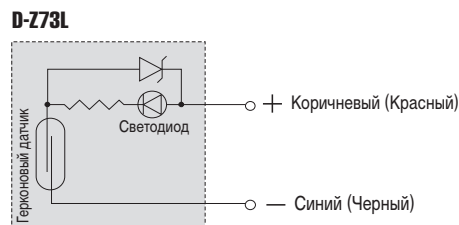
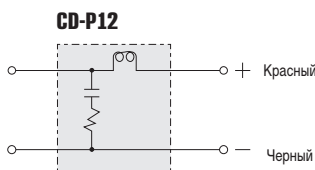
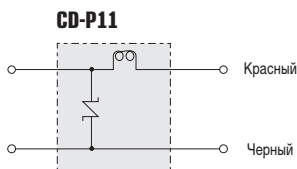

Положение при монтаже и зона переключений датчиков положения Тип МУ1В

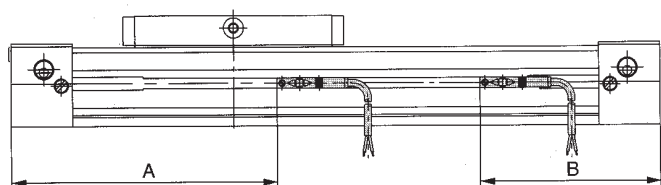

\varnothing поршня	25	32	40	50	63	80	100
A	131.5	180	216	272.5	317.5	484.5	569.5
B	88.5	100	124	127.5	142.5	205.5	230.5
Зона переключения /	12	12	12	12	12	11.5	11.5

Зоны переключений для остальных типов — по запросу

Размеры D-Z73L / D-Z80L

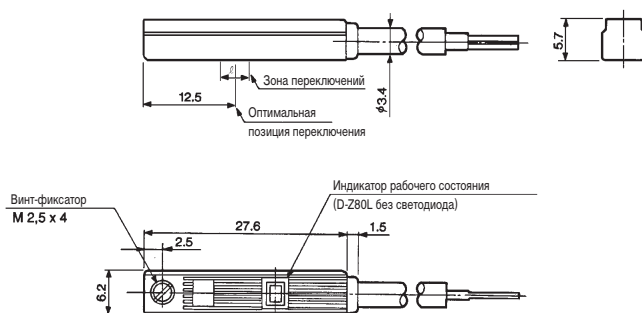

Электронные датчики : D-Y7PL, D-Y59BL
Используются для MY1B $\varnothing 25$, $\varnothing 32$, $\varnothing 40$, $\varnothing 50$, $\varnothing 63$, $\varnothing 80$, $\varnothing 100$

Технические характеристики

Номер для заказа	D-Y7PL	D-Y59BL
Длина кабеля 3 м, присоединение	осевое	осевое
Количество выводов	3-х проводный	2-х проводный
	рпр-структура	-
Область применения	Управление на ИС, реле, SPS	Реле 24 VDC, SPS
Напряжение питания	4.5 ~ 28	-
Потребляемый ток (мА)	ВЫКЛ.: < 1; ВКЛ.: < 15	
Рабочее напряжение	28 VDC	24 (10~28) VDC
Макс. ток (мА)	< 100	5 ~ 150
Внутреннее падение напряжения	0.4 В при 50 мА	< 3 В
	0.8 В при 100 мА	
Ток утечки	< 10 микроампер (24 VDC)	< 1 мА (24 VDC)
Индикатор рабочего состояния	ВКЛ.: красный светодиод	
Вес (г)	53 (с кабелем)	50 (с кабелем)

- Время срабатывания — макс. 1.2 мс
- Кабель датчика сигналов — маслостойкий винил, наружн. $\varnothing 3.4$ мм, 0.2 мм^2 , 2 жилы (красная-черная), 3 жилы (красная, белая, черная)
- Устойчивость к ударным нагрузкам — 100 G
- Сопротивление изоляции — не менее 50 МОм при измерении с напряжением 500 VDC
- Испытательное напряжение — 1500 VAC (в течение 1 мин.)
- Температура окружающей среды — $-10 \sim 60^\circ \text{C}$
- Степень защиты — IEC IP67, а также водонепроницаемость по JISC0920, маслостойкость

D-Y59BL

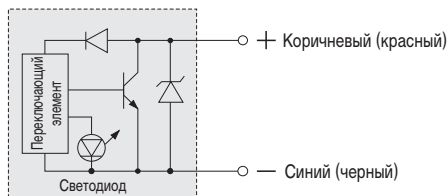

D-Y7PL

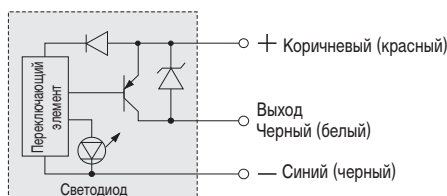

Положение при монтаже и зона переключений датчиков положения Тип MY1B

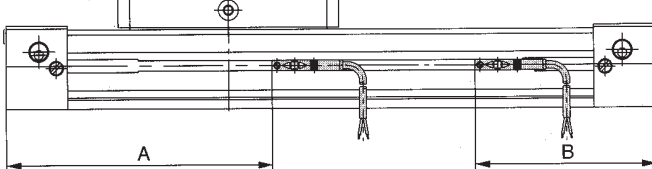

Размеры D-Y59BL / D-Y7PL

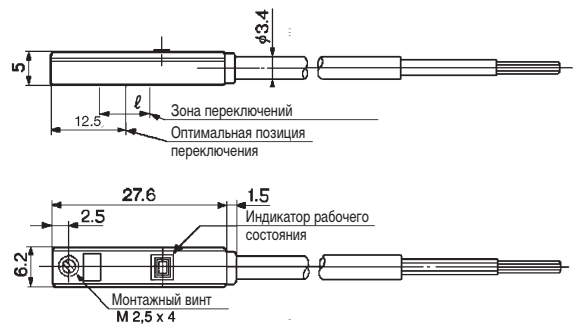

\varnothing поршня	25	32	40	50	63	50	63
A	131.5	180	216	272.5	317.5	484.5	569.5
B	88.5	100	124	127.5	142.5	205.5	230.5
Зона переключения l	6	6	6	6	6	3.5	3.5

Зоны переключений для остальных типов — по запросу